

HECHT®

made for garden

Instrucțiuni de utilizare pentru tocător de crengi electric

HECHT 6284 XL





















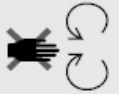

Felicitări pentru achiziționarea produsului marca HECHT. Înainte de a folosi acest produs, vă rugăm să citiți cu atenție manualul producătorului!

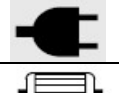
Acest manual conține informații importante despre siguranță, instalare, utilizare, întreținere, depozitare, și depanare. Păstrați instrucțiunile într-un loc sigur pentru a putea găsi informațiile în viitor sau pentru alți utilizatori. Având în vedere dezvoltarea tehnologică constantă și adaptarea la cele mai noi standarde de exigență ale UE, modificările tehnice și de design pot fi efectuate fără notificare prealabilă. Fotografii sunt doar pentru scop ilustrativ, și este posibil să nu se potrivească exact cu produsul în sine. Nu este posibil să se exercite orice acțiune în justiție legată de manualul de utilizare. Dacă aveți nelămuriri, contactați importatorul sau distribuitorul.

SIMBOLURI DE SIGURANȚĂ
DESCRIEREA PRODUSULUI
GHID DE ILUSTRĂȚII
SPECIFICAȚII TEHNICE
INSTRUCȚIUNI DE UTILIZARE
DECLARAȚIA DE CONFIRMARE

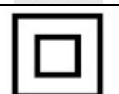
SIMBOLURI DE SIGURANȚĂ

	Produsul dvs. trebuie folosit cu atenție. În acest sens, au fost amplasate etichete pe produs, pentru a vă reaminti în imagini principalele precauții ce trebuie luate în timpul utilizării. Semnificația lor este explicată mai jos.
	Aceste etichete sunt considerate o parte a produsului și nu pot fi îndepărtate sub nicio formă de pe produs. ATENȚIE: Păstrați simbolurile de siguranță clare și vizibile pe produs. Înlocuiți simbolurile dacă lipsesc sau sunt ilizibile.
	Înțelegerea corespunzătoare a acestor simboluri vă va permite să folosiți produsul mai bine și mai sigur. Vă rugăm să le citiți și să le rețineți semnificația.
	Următoarele simboluri de avertizare vă reamintesc de măsurile de precauție pe care trebuie să le luați când folosiți produsul
	Citiți manualul de instrucțiuni
	Atenție! Tensiune periculoasă! Risc de electrocutare!
	Nu folosiți produsul în ploaie și nu îl lăsați în exterior când plouă
	Țineți persoanele și animalele domestice la o distanță sigură
	Păstrați întotdeauna cablul departe de surse de căldură, ulei sau margini ascuțite. Scoateți ștecherul din priză imediat în cazul în care cablul este deteriorat sau încălzit
	Înainte de a efectua operațiuni de ajustare și curățare, în cazul în care cablul de alimentare este deteriorat sau încălzit, opriți motorul și scoateți ștecherul din priză.

	Atenție! Risc de rănire cauzat de placa rotativă cu lame.
	Risc de accidentare la piesele rotative
	Risc de accidentare la piesele aruncate
	Purtați mănuși de protecție
	Folosiți protecție pentru ochi și urechi
	Tensiune
	Puterea motorului
	Diametrul maxim al crengilor tocate
	Greutate
	Protecție împotriva infiltrării apei
	Produsul are o izolație de protecție
	Nu debarasați produsele electrice împreună cu deșeurile menajere
	Produsul este în conformitate cu standardele UE în vigoare
	Date LWA cu privire la nivelul de zgomot în dB

DESCRIEREA PRODUSULUI

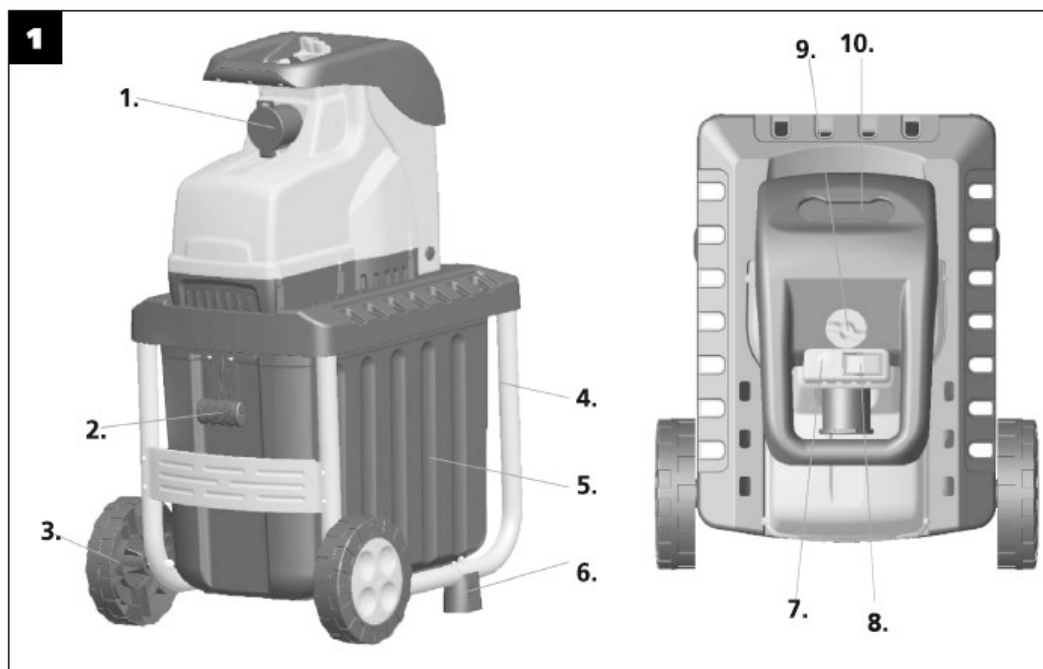

1.	Ștecher
2.	Comutatorul de siguranță al recipientului de colectare
3.	Roți cu capace
4.	Suport
5.	Recipient de colectare
6.	Picioare de susținere
7.	Buton de contact temporar
8.	ON/OFF
9.	Buton
10.	Pâlnie de încărcare

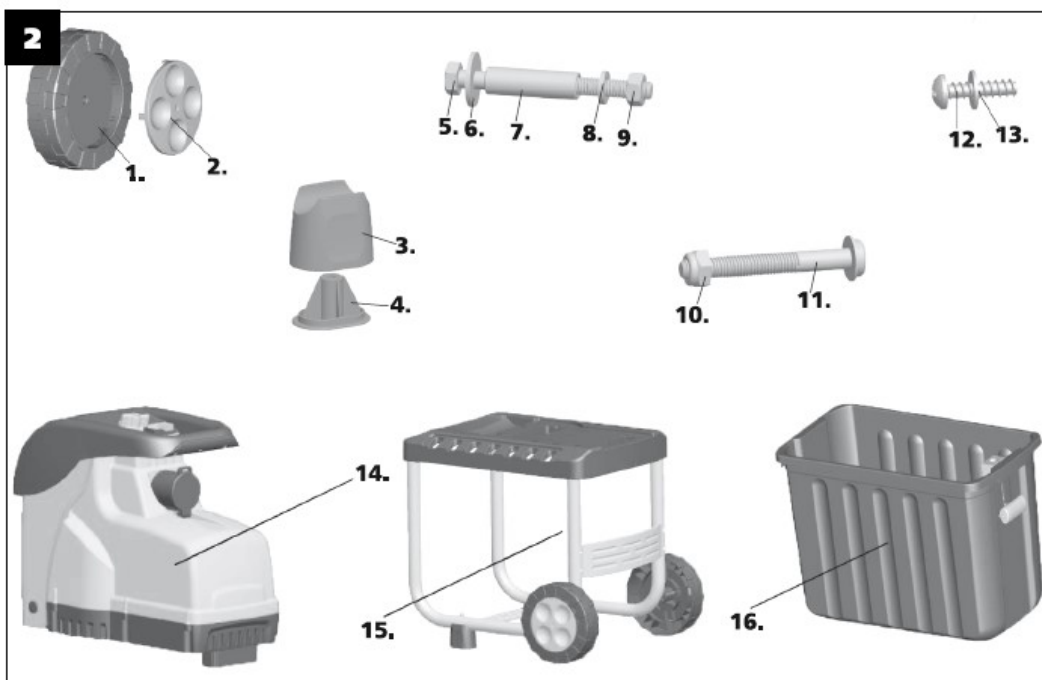

1	Roată
2	Capacul roții
3	Picior de susținere
4	Capacul piciorului
5	Bolț
6	Garnitură
7	Manșonul axului
8	Șaibă cu arc
9	Piuliță
10	Piuliță de blocare
11	Șurub
12	Șurub
13	Garnitură
14	Cadru principal
15	Suport
16	Recipient de colectare a reziduurilor

GHID DE ILUSTRĂȚII

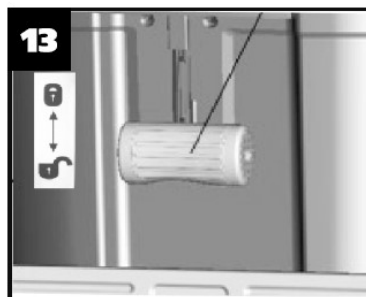
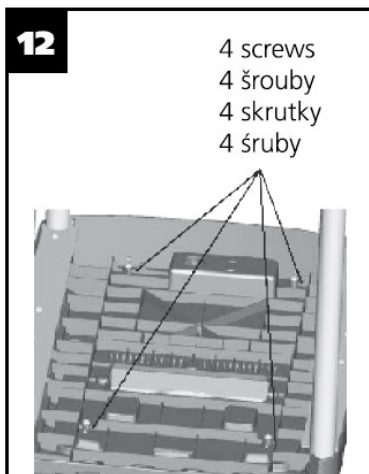

15

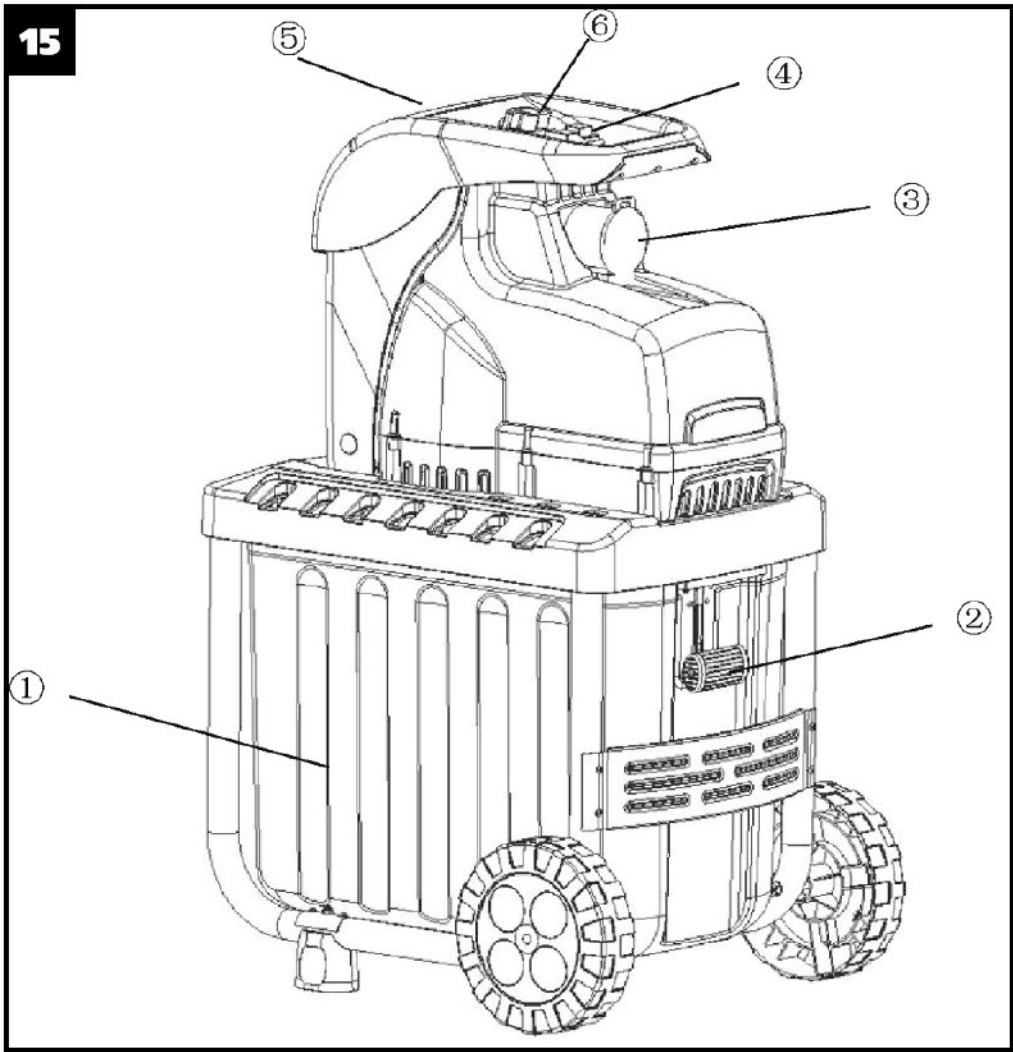

16

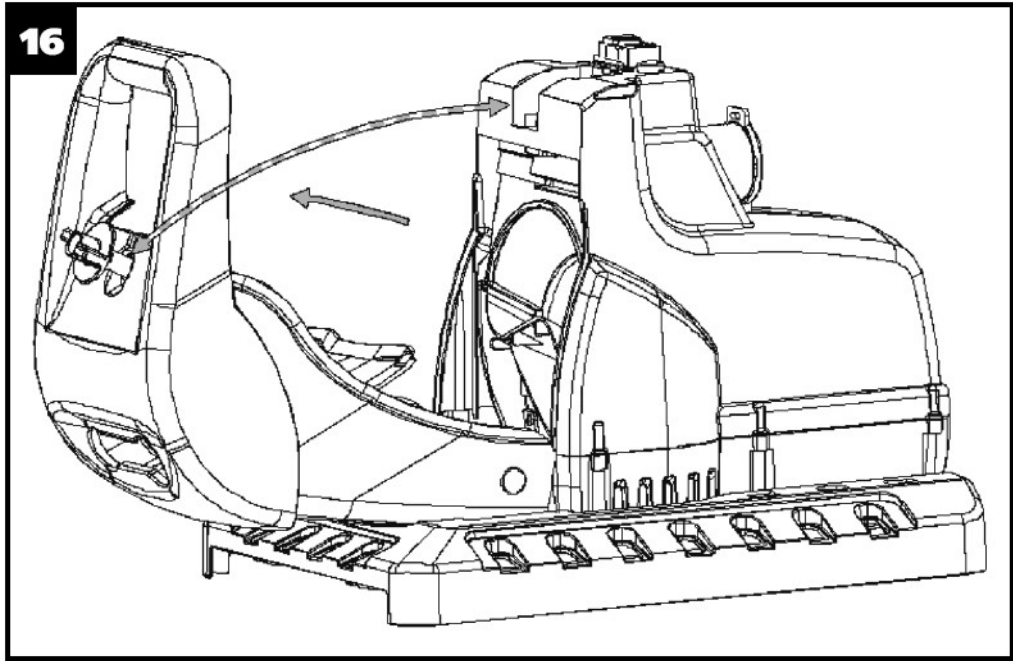

SPECIFICAȚII

Tensiune	230-240 V / 50Hz
Putere nominală S6 (40%) *	2800 W
Putere nominală S1	2300 W
Viteza de rotație la ralanti	2850 min⁻¹
Viteza max. de rotație a lamei	6500 min⁻¹
Grosimea crengilor	Ø 45 mm **
Greutate	25 kg
Volumul recipientului de colectare	60 l
Cod IP	IP24
Clasa de protecție	I
Nivelul presiunii acustice la locul de utilizare, conform cu EN ISO 11201 și EN ISO 3744	LpA = 82, 9 dB (A)
Nivelul declarat al presiunii acustice la locul de utilizare, conform cu EN ISO 11201 și EN ISO 3744	LpA = 90, 7 dB (A) Kpa = 3 dB (A)
Specificațiile pot suferi modificări fără notificare prealabilă.	
*Utilizare continuă cu încărcare intermitentă (4 min. încărcare – 6 min. la ralanti)	
** Diametrul maxim al crengilor zdrobite depinde de tipul lemnului și condiția materialului de tocat. Pentru lemn masiv (ex. stejar, ramuri de fag) diametrul maxim este mai mic decât pentru lemn de esență moale (ex. pin, molid). Pentru lemn uscat sau cioturos, grosimea materialului tocat poate fi de asemenea redus.	

INSTRUCȚIUNI DE UTILIZARE

Citiți toate instrucțiunile înainte de a utiliza acest produs. Puneți instrucțiunile într-un loc sigur pentru a putea găsi unele informații în viitor sau pentru alți utilizatori. Vă rugăm să vă familiarizați cu următoarele informații, pentru a preveni deteriorarea produsului dvs. și accidentarea utilizatorului, pagube materiale, sau moarte.

ATENȚIE! Acest produs nu a fost conceput pentru a fi utilizat de către persoane (inclusiv copii) cu capacități fizice, senzoriale sau mentale reduse, sau lipsite de experiență și cunoștințe, cu excepția cazului în care acestea au fost supravegheate și instruite cu privire la utilizarea produsului de către o persoană responsabilă pentru siguranța lor.

CONȚINUT

INSTRUCȚIUNI DE SIGURANȚĂ

- INSTRUCȚIUNI GENERALE DE SIGURANȚĂ
- ZONA DE LUCRU
- ECHIPAMENT DE PROTECȚIE
- MĂSURI DE PRECAUȚIE ÎNAINTE DE UTILIZARE
- INDICAȚII DE SIGURANȚĂ PENTRU UTILIZAREA PRODUSULUI
- SIGURANȚĂ ELECTRICĂ
- SIGURANȚĂ PERSONALĂ
- PROTECȚIA PERSOANELOR
- RISCURI REZIDUALE

CERINȚE ELECTRICE

CONDIȚII DE MEDIU, DEPOZITARE ȘI TRANSPORT

ASAMBLARE

UTILIZARE

- PUNEREA ÎN FUNCȚIUNE
- PORNIREA ȘI OPRIREA
- ÎNCEPEREA LUCRULUI
- DESCĂRCAREA RECIPIENTULUI DE COLECTARE
- PROTECȚIE ÎMPOTRIVA SUPRASOLICITĂRII
- BLOCAREA RE-STARTĂRII
- INSTRUCȚIUNI DE UTILIZARE

ÎNȚREȚINERE ȘI CURĂȚARE

- CURĂȚAREA UNUI BLOCAJ
- ASCUȚIREA, ROTIREA SAU ÎNLOCUIREA LAMELOR

DEPANARE

SERVICE ȘI PIESE DE SCHIMB

DEBARASARE

GARANȚIA PRODUSULUI

Note privind tipurile de avertismente din acest manual:

ATENȚIE! Acest semn indică instrucțiuni care trebuie urmate pentru a preveni accidentele ce pot cauza vătămări corporale grave și deces și/sau pot cauza insuficiență mecanică, avarii sau daune.

NOTĂ: acest semn indică sugestii de ghidare utile în folosirea produsului.

INSTRUCȚIUNI DE SIGURANȚĂ

Înainte de a pune în funcțiune acest produs, este necesar să citiți instrucțiunile din acest manual.

Citiți aceste instrucțiuni înainte de utilizarea inițială. Acordați o atenție deosebită acestor instrucțiuni de siguranță. Dacă observați daune din cauza transportului sau în timp ce despachetați, anunțați imediat furnizorul. Nu folosiți produsul!

CONDIȚII DE UTILIZARE SPECIFICE

Acest produs este aprobat numai pentru utilizare:

- În conformitate cu descrierea și cu instrucțiunile de siguranță specificate în acest manual de utilizare
- pentru tăierea deșeurilor lemnoase sau fibroase din grădină, cum ar fi garduri vii, așchii de copaci, ramuri, scoarță și lăstari de conifere. Nu introduceți piatră, sticlă, metal, oase, plastic sau țesături în tocător. Orice altă utilizare care nu este menționată în acest manual, poate cauza daune produsului și să pună în pericol utilizatorii. Utilizatorul este responsabil pentru orice daune sau leziuni cauzate terților și bunurilor lor. Producătorul nu este responsabil pentru daunele cauzate de utilizarea necorespunzătoare sau manevrarea incorectă.

Orice altă utilizare nu este conform scopului prevăzut. Utilizarea necorespunzătoare nu este acoperită de garanție și producătorul va respinge orice răspundere. Utilizatorul este responsabil pentru orice daună cauzată terților și bunurilor lor. Modificările neautorizate făcute produsului exclud orice răspundere din partea producătorului pentru daunele ce pot rezulta.

Vă rugăm să țineți cont că produsul nu a fost creat pentru uz comercial sau industrial. Garanția va fi anulată dacă acesta este folosit în scopuri comerciale sau industriale sau pentru alte destinații asemănătoare.

Nu suprasolicitați produsul – utilizați-l numai în intervalul de performanță pentru care a fost conceput.

INSTRUCȚIUNI GENERALE DE SIGURANȚĂ

Atunci când utilizați acest produs, respectați următoarele instrucțiuni de siguranță pentru a exclude riscul de vătămare corporală sau pagube materiale. Vă rugăm să respectați și instrucțiunile de siguranță speciale din capitolele respective. Acolo unde este cazul, respectați directivele legale sau regulamentele de prevenire a accidentelor legate de utilizarea produsului.

Atenție! Când folosiți un produs pe benzină, respectați întotdeauna măsuri elementare de precauție, inclusiv cele care urmează , pentru a reduce riscul de vătămare corporală gravă și/sau daune produsului.

Atenție! Acest produs produce un câmp electromagnetic și electrostatic în timpul funcționării. Acest câmp poate interfera în anumite circumstanțe cu implanturi medicale active sau pasive. Pentru a reduce riscul de accidente grave sau mortale, recomandăm persoanelor cu implanturi medicale să consulte medicul lor și producătorul implantului medical înainte de a utiliza acest produs.

PREGĂTIRE

- Citiți cu atenție instrucțiunile. Familiarizați-vă cu comenzile și utilizarea corectă a produsului; acordați câteva minute pentru a vă familiariza cu produsul înainte de fiecare utilizare.
- Nu permiteți niciodată copiilor sau persoanelor nefamiliarizate cu aceste instrucțiuni să utilizeze produsul. Reglementările locale pot limita vârsta utilizatorului.
- Acest produs nu a fost conceput pentru a fi utilizat de către persoane (inclusiv copii) cu capacități fizice, senzoriale sau mentale reduse, sau lipsite de experiență și cunoștințe, cu excepția cazului în care acestea au fost supravegheate și instruite cu privire la utilizarea produsului de către o persoană responsabilă pentru siguranța lor
- Nu lucrați niciodată în timp ce sunt în apropiere oameni, în special copii, sau animale de companie.
- Țineți cont de faptul că utilizatorul este responsabil pentru accidentele care afectează alte persoane sau proprietatea lor.

ZONA DE LUCRU

- Păstrați zona de lucru curată și bine iluminată. Zonele aglomerate și întunecate favorizează accidentele.
- Verificați zona unde urmează să fie folosit produsul și îndepărtați toate obiectele, cum ar fi pietre, jucării, bețe sau fire, care pot fi prinse și aruncate. Acestea pot cauza daune produsului sau leziuni utilizatorului.
- Nu utilizați produsul în atmosfere explozive, cum ar fi în prezența lichidelor inflamabile, gaze sau praf. Produsele electrice produc scântei care pot aprinde praful sau vaporii.
- Păstrați la distanță copiii și persoanele din jur în timp ce utilizați produsul. Distragerea atenției poate duce la pierderea controlului.

ECHIPAMENT DE PROTECȚIE

- Folosiți protecție pentru ochi. Scântele generate în timpul lucrului sau așchiile, cioburile și rumegușul produs poate duce la pierderea vederii
- Folosiți o mască de protecție împotriva prafului. Rumegușul este dăunător sănătății și poate fi generat în timpul lucrului cu lemnul sau alte materiale. Nu folosiți niciodată produsul pentru produse ce conțin azbest!
- Purtați mănuși de protecție. Scântele generate în timpul lucrului sau așchiile, cioburile și rumegușul produs poate cauza leziuni.

MĂSURI DE PRECAUȚIE ÎNAINTE DE UTILIZARE

- Înainte de utilizare, verificați ca toate șuruburile, piulițele și alte materiale de fixare sunt bine strânse. Carcasele și scuturile de protecție trebuie instalate la locurile lor și trebuie să fie în stare bună de utilizare. Etichetele deteriorate sau imposibil de citit trebuie înlocuite
- Folosiți numai piese de schimb originale. Utilizarea componentelor care nu sunt originale duce la pierderea imediată a garanției.
- Nu lăsați produsul să funcționeze nesupravegheat.
- Conectați produsul numai la o rețea electrică cu împământare corespunzătoare. Ștecherul electric și cablul prelungitor trebuie să fie echipate cu conductor de protecție funcțional.
- Acordați atenție protecției acustice corespunzătoare și reglementărilor locale care se referă la aceasta.

ATENȚIE! Când utilizați produsul, protejați-vă împotriva electrocutării, rănirii sau a unui incendiu.

INDICAȚII DE SIGURANȚĂ PENTRU UTILIZAREA PRODUSULUI

- Înainte de a utiliza produsul, asigurați-vă că pâlnia de încărcare este goală.
- Țineți-vă capul, părul și corpul la distanță de orificiul de încărcare.
- Nu atingeți pâlnia de încărcare în timpul funcționării. După oprirea produsului, rola de strivire se mai rotește pentru câteva secunde.
- Asigurați-vă că vă mențineți echilibrul și stabilitatea. Nu vă aplecați înainte și nu vă ridicați mai sus decât produsul când aruncați material înăuntru.
- Nu introduceți materiale tari, cum ar fi metale, pietre, sticlă sau alte obiecte străine.
- Nu folosiți produsul pe ploaie sau vreme rea. Lucrați numai la lumină naturală sau în lumină artificială bună.
- Nu folosiți produsul dacă sunteți oboșiți, agitați, dacă ați consumat alcool sau droguri. Faceți pauze regulate și lucrați în mod rațional.
- Opriți produsul și deconectați de la sursa de alimentare în următoarele situații:
 - când nu mai folosiți produsul, în timpul transportului sau când lăsați produsul nesupravegheat.
 - când faceți orice operațiune la produs, cum ar fi desfundare, curățare, întreținere sau inspectare
 - când înlocuiți cu piese de schimb
 - când cablul de alimentare sau prelungitorul este deteriorat
 - dacă doriți să mutați sau să ridicați produsul
 - dacă apar vibrații sau sunete neobișnuite (verificați dacă există daune, înainte de a reporni produsul)
 - dacă este prins un obiect străin în produs
- Nu lăsați să se acumuleze material în zona de evacuare, ar putea împiedica evacuarea corespunzătoare și poate arunca înapoi materialul prin orificiul de încărcare.
- Nu transportați, ridicați sau întoarceți produsul cu motorul pornit
- Nu puneți mâinile, alte părți ale corpului și hainele în orificiul de încărcare, în apropierea canal de evacuare sau alte componente mobile.
- Dacă apare un blocaj în orificiul de încărcare sau canal de evacuare, opriți motorul și deconectați ștecherul înainte de a îndepărta resturile de material din canal sau orificiul de încărcare
- Asigurați-vă că nu sunt reziduuri sau alte substanțe acumulate pe motor, pentru a preveni deteriorarea sau un incendiu. Rețineți că atunci când pornit produsul acționat de motor, toate produsele de tăiere încep să funcționeze.

SIGURANȚĂ ELECTRICĂ

ATENȚIE! Nu atingeți cablul dacă este deteriorat și scoateți ștecherul din priză atunci când cablul este deteriorat în timpul funcționării. Cablurile deteriorate sporesc riscul unui șoc electric. Dacă sursa de alimentare este deteriorată, trebuie înlocuită imediat cu un cablu fără defect, pentru a evita situațiile periculoase.

- Nu lăsați produsul în ploaie, nici nu folosiți produsul în locuri umede. Păstrați o bună luminozitate în spațiul de lucru.
- Nu folosiți produsul în locuri cu pericol de incendiu sau explozie
- Protejați-vă împotriva unui șoc electric

- Nu transportați sau manipulați produsul de cablul de alimentare, nu scoateți ștecherul din priză trăgând de cablul. Protejați cablul de alimentare de căldură, grăsime, lichide agresive și margini ascuțite
- Scoateți ștecherul din priză înainte de orice ajustare, reparație sau operațiune de întreținere
- Verificați cablul de alimentare cu regularitate și verificați dacă nu există semne de deteriorare sau învechire.
- Dacă cablul de alimentare este deteriorat, înlocuiți-l într-un service autorizat, pentru a preveni pericolele.
- Nu conectați cablul deteriorat la priză și nu atingeți cablul deteriorat înainte de a-l deconecta de la priză. Cablul deteriorat poate duce la contactul cu piese sub tensiune.
- Lucrați doar în acele zone la care puteți ajunge în siguranță. Păstrați întotdeauna o poziție staționară și echilibrul.
- Evitați pornirea accidentală. Când transportați produsul, scoateți întotdeauna ștecherul din priză. Când conectați ștecherul, asigurați-vă că întrerupătorul este oprit.
- Folosiți doar cabluri prelungitoare cu manta de cauciuc cu ecartament suficient. (vedeți capitolul Specificații Tehnice)
- Verificați piesele deteriorate. Înainte de următoarea utilizare, inspectați capacele de protecție deteriorate și alte piese pentru a stabili dacă piesele pot continua să-și îndeplinească sarcinile. Verificați ajustarea pieselor în mișcare și mobilitatea lor, concentrați-vă pe fisuri și piese rupte, îmbinări și alte circumstanțe care le-ar putea afecta îndeplinirea sarcinilor. Capacele de protecție sau alte piese care sunt deteriorate, trebuie reparate sau înlocuite de un service autorizat. Un întrerupător defect trebuie înlocuit într-un service autorizat.
- Nu folosiți produsul dacă nu puteți porni/opri întrerupătorul
- Nu folosiți produsul atunci când cablul de alimentare este defect
- Acest produs electric este construit în conformitate cu toate reglementările de siguranță în vigoare care i se aplică. Toate reparațiile trebuie efectuate numai de către o persoană calificată și trebuie folosite numai piese de schimb originale. Altfel, utilizatorul poate fi în pericol.
- Deconectați de la sursa de alimentare (scoțând ștecherul din priză):
 - Ori de câte ori produsul este lăsat nesupravegheat
 - Înainte de a curăța un blocaj
 - Înainte de a inspecta, curăța sau a lucra pe produs
 - După ce ați lovit un alt obiect
 - Ori de câte ori produsul începe să vibreze fără motiv
 - Când transportați produsul

SIGURANȚĂ PERSONALĂ

- Acest produs nu a fost conceput pentru a fi utilizat de către persoane (inclusiv copii) cu capacități fizice, senzoriale sau mentale reduse, sau lipsite de experiență și cunoștințe, cu excepția cazului în care acestea au fost supravegheate și instruite cu privire la utilizarea produsului de către o persoană responsabilă pentru siguranța lor.
- Copiii trebuie supravegheați pentru a vă asigura că nu se joacă cu produsul.
- Rămâneți vigilenți, fiți atenți la ceea ce faceți și folosiți-vă bunul simț atunci când utilizați un produs electric. Nu utilizați produsul atunci când sunteți obosiți sau sub influența drogurilor, alcoolului sau a medicamentelor. Un moment de neatenție în timpul utilizării produselor electrice poate duce la vătămări corporale grave.
- Nu vă aplecați prea tare. Mențineți-vă întotdeauna stabilitatea și echilibrul în orice moment. Aceasta vă va permite să aveți un control mai bun al produsului electric în situații neașteptate.

- Îndepărtați orice cheie de reglare sau cheie fixă înainte de a porni produsul. O cheie fixă sau o cheie de reglare care este lăsată atașată la o componentă rotativă a produsului poate cauza vătămări personale.
- Îmbrăcați-vă corespunzător. Nu purtați haine largi sau bijuterii. Țineți-vă părul, îmbrăcămintea și mânușile departe de piesele în mișcare. Hainele largi, bijuteriile sau părul lung pot fi prinse în piesele mobile
- Utilizarea prelungită a produsului poate duce la boli ale circulației sanguine în mâini, cauzate de vibrații. Aceste efecte pot fi accentuate de temperaturile ambientale scăzute și/sau de strângerea prea puternică a mânerelor. Puteți prelungi perioada de utilizare folosind mănuși corespunzătoare sau făcând pauze regulate. Faceți pauza frecvente în timpul lucrului. Limitați timpul zilnic de expunere.

PROTECȚIA PERSOANELOR

Fiți pregătiți! Asigurați-vă că aveți cel puțin unul dintre următoarele lucruri:

- Extinctor de foc corespunzător (CO² sau pudră uscată)
- Trusă de prim ajutor complet echipată, la îndemâna utilizatorului produsului sau a persoanei care îl însoțește. Trebuie să conțină suficiente bucăți de bandaje pentru răni sfâșiate sau tăieturi.
- Telefon mobil sau un alt dispozitiv pentru apelarea rapidă a unui serviciu de urgență

Nu lucrați singuri. Trebuie să aveți în preajma dvs. o altă persoană care cunoaște principiile de prim ajutor. Persoana care vă însoțește trebuie să păstreze distanța de siguranță față de zona de lucru, dar trebuie să vă poată vedea în orice moment. Lucrați numai în acele zone din care puteți apela rapid un serviciu de urgență.

- În caz de leziuni, procedați întotdeauna în conformitate cu principiile de prim ajutor
- Dacă cineva s-a tăiat, acoperiți rana cu o cârpă curată și apăsați cu putere pentru a opri sângerarea.
- Persoanele cu o circulație slabă care sunt expuși la vibrații excesive pot suferi leziuni la vasele de sânge sau la sistemul nervos. Vibrațiile pot cauza următoarele simptome la degete, mâini sau încheieturi: amorțeală, furnicături, durere, senzația de înțepătură, alterarea culorii pielii sau a pielii. Dacă apar astfel de simptome, contactați un medic!

Puneți siguranța pe primul loc în caz de incendiu:

- În cazul în care focul vine de la motor sau fum apare din orice altă parte decât din orificiul de evacuare, în primul rând distanțați-vă de produs pentru a vă asigura siguranța fizică.
- Folosiți stingător de incendiu cu CO² sau pudră uscată pentru a preveni răspândirea incendiului.
- O reacție panicată ar putea duce ca incendiul și alte daune să devină mai extinse.

RISCURI REZIDUALE

Chiar dacă produsul este utilizat în conformitate cu instrucțiunile, este imposibil de eliminat toate riscurile asociate cu funcționarea sa. Următoarele riscuri pot să apară, riscuri rezultate din construcția sa:

- Pericol mecanic, cauzate de tăiere și aruncare.
- Pericol electric cauzat de contactul cu piese sub tensiune înaltă (contact direct) sau cu piese de schimb, care au fost sub o înaltă tensiune din cauza unor defecțiuni ale produsului (contact indirect).
- Pericol de căldură, rezultând în ardere sau opărire și alte leziuni cauzate de un posibil contact cu obiecte fierbinți sau alte materiale, inclusiv surse de căldură.

- Risc de zgomot care poate duce la pierderea auzului (surzenie) și alte tulburări fiziologice (de exemplu pierderea echilibrului, pierderea cunoștinței)
- Risc de vibrații (rezultând în daune vasculare și neurologice ale sistemului mână-braț, de exemplu, așa-numita "boală a degetelor albe")
- Pericole de contact cu lichide nocive, gaz, vapori, fum și praf sau de inhalarea acestora, legate de emisii
- Pericole cauzate de nerespectarea principiilor ergonomice în construcția produsului, de exemplu, pericole cauzate de o poziție nesănătoasă a corpului, suprasolicitarea sau poziția nenaturală a sistemului braț-mână, legate de construcția mânerului, echilibrul produsului.
- Pericole cauzate de pornirea neașteptată, depășirea neașteptată a turațiilor motorului, cauzate de un defect/defecțiune a sistemului de control, legate de defecte ale mânerului și poziția utilizatorilor.
- Pericole cauzate de imposibilitatea de a opri trimmerul în cele mai bune condiții, legate de soliditatea mânerului și poziția dispozitivului de oprire a motorului.
- Pericole cauzate de un defect de sistemului de control al produsului, legate de soliditatea mânerului, poziția utilizatorilor și de marcarea.
- Pericole cauzate de rupere (a lanțului) în timpul funcționării.
- Pericole cauzate de desprinderea unor piese și stropirea cu lichide.

CERINȚE ELECTRICE

- Nu utilizați niciodată produsul fără o conectare la o priză cu împământare cu o tensiune de 230V/50Hz și protecție pentru siguranțe.
- Conectați produsul numai la o priză cu protecție pentru a preveni curentul de dispersie (comutator FI), cu un curent nominal de maximum 30 mA
- Folosiți numai prelungitoare potrivite pentru utilizarea dvs. și cu conectori cu ecartament corespunzător
- Secțiunea transversală conductoare a prelungitoarelor crește proporțional cu lungimea și cu puterea echipamentului conectat. Consultați selecția cablului cu secțiunea transversală corespunzătoare cu un specialist în domeniu.
- Folosiți întotdeauna numai un singur prelungitor de lungimea dorită.
- Când lucrați în aer liber, folosiți numai prelungitoare probate și marcate corespunzător pentru acest tip de utilizare
- Desfășurați complet cablul înainte de utilizare. Asigurați-vă că nu este deteriorat.

ATENȚIE! Nu atingeți cablul dacă este deteriorat și scoateți ștecherul din priză atunci când cablul este deteriorat în timpul funcționării. Cablurile deteriorate sporesc riscul unui șoc electric. Dacă sursa de alimentare este deteriorată, trebuie înlocuită imediat cu un cablu fără defect, pentru a evita situațiile periculoase.

Notă: Dacă aveți vreo nelămurire, verificați cu furnizorul local de electricitate sau cu un electrician dacă doriți să vă asigurați că rețeaua locuinței dvs. îndeplinește aceste cerințe.

- Așezați cablul de alimentare în așa fel încât nu se interpune cu lucrul și pentru a evita defecțiunile.
- Feriți cablul de căldură, lichide corozive și margini ascuțite.
- Când deconectați ștecherul nu trageți de cablu.
- Dacă este defect cablul, schimbați-l într-un service autorizat pentru a preveni unele pericole.
- Nu purtați sau manipulați produsul trăgând de cablul de alimentare, nu trageți ștecherul din priză trăgând de cablu. Protejați cablul de alimentare de căldură, uleiuri și margini ascuțite.

CONDIȚII DE UTILIZARE, DEPOZITARE ȘI TRANSPORT

- Temperatura de utilizare a produsului este de 0° - +30°C
- Folosiți produsul numai pe o suprafață solidă, dreaptă, uscată, antiderapantă
- Asigurați suficient spațiu în jurul produsului pentru manevrare
- Nu folosiți în ploaie sau vreme rea
- Lucrați numai la lumină naturală sau lumină artificială bună
- Depozitați într-un loc uscat, la temperatură de 0° - +40°C, departe de accesul copiilor.

ASAMBLARE

1. Deschideți pachetul și scoateți produsul din pachet (imag. 1)
2. Scoateți recipientul de colectare și componentele principale ale produsului și accesoriile
3. Instalați roata și piciorul de sprijin (imag. 4-7)
4. Puneți cadrul invers și fixați suportul pe cadru cu 4 șuruburi (imag. 8-10)

UTILIZARE

PUNEREA ÎN FUNCȚIUNE

Asigurați-vă că tensiunea prizei corespunde cu datele de pe plăcuța cu informații.
Folosiți un prelungitor pentru a conecta produsul (acesta nu este inclus în pachet)

PORNIREA ȘI OPRIREA

Pâlnia de umplere trebuie să fie goală.

1. Pentru a porni apăsați I
2. Pentru a opri apăsați O. După oprire produsul va funcționa la ralanti.

ÎNCEPEREA LUCRULUI

Imag. 15

1. Apăsați cheia în comutatorul de blocare la poziția (2)
2. Strângeți bine butonul (6)
3. Conectați cablul de alimentare (3)
4. Apăsați butonul verde „I” pentru a porni tocătorul, lama se va roti spre dreapta
5. Puneți creanga în pâlnia de umplere (5)

DESCĂRCAREA RECIPIENTULUI DE COLECTARE

1. Apăsați butonul roșu pentru a opri tocătorul
2. Scoateți cheia din comutatorul de blocare (2)
3. Detașați recipientul de colectare

PROTECȚIE ÎMPOTRIVA SUPRASOLICITĂRII

Imag. 1

Când rola de zdrobire este blocată, de exemplu, de crengi prea tari, produsul se oprește automat. După răcirea motorului, apăsați butonul negru (7) și porniți produsul din nou.

BLOCAREA REPORNIRII

După o pană de curent, produsul nu va porni automat când tensiunea revine. Pentru a porni apăsați I.

INSTRUCȚIUNI DE UTILIZARE

- Când tocați, păstrați o distanță de siguranță față de produs, deoarece crengile lungi pot fi aruncate în timp ce sunt trase înăuntru
- Din motive de siguranță, produsul nu funcționează numai când cutia de colectare este instalată corespunzător.
- Când așezați crengile în tocător, țineți-le la distanță sigură de orificiul de încărcare până când sunt trase automat înăuntru
- Utilizați viteza de utilizare corespunzătoare și nu suprasolicitați tocătorul.
- Pentru a preveni înfundarea, în timpul tocării alternați resturi din grădină ofilite, care au stat câteva zile în grădină și crengi mai subțiri cu unele mai mari.
- Înainte de a toca, îndepărtați resturile de pământ și pietre de pe rădăcini.
- Nu tocați material moale și umed, cum ar fi resturi de la bucătărie, ci aruncați-l direct pe pământ pentru a-l folosi ca îngrășământ.
- Păstrați câteva crengi uscate pentru a le folosi să curățați produsul
- Opriți produsul numai după ce tot materialul a trecut prin discul de tăiere. Altfel, discul se poate bloca atunci când reporniți tocătorul.

ÎNTREȚINERE ȘI CURĂȚARE

Operațiunile care nu sunt specificate în acest manual trebuie efectuate numai de către un service autorizat. Folosiți numai piese de schimb originale. Folosiți mănuși de grădină (nu sunt furnizate în pachet) atunci când rotiți lama. Înainte de orice operațiune de întreținere, opriți tocătorul, deconectați de la sursa de alimentare și așteptați până când lama s-a oprit.

CURĂȚARE GENERALĂ ȘI OPERAȚIUNI DE ÎNTREȚINERE

- Nu stropiți cu apă tocătorul
- Produsul, roțile și grilajul de ventilație trebuie păstrate întotdeauna curate. Curățați numai cu o perie sau o cârpă moale, nu folosiți solvenți sau soluții de curățare.
- Înainte de fiecare utilizare, asigurați-vă că produsul nu este deteriorat, echipamentul de protecție să nu fie deteriorat, acordați atenție componentelor expuse și uzate
- Verificați dacă toate piulițele, bolțurile și șuruburile sunt strânse bine.
- Verificați carcasele și echipamentul de protecție ca să nu existe daune și să fie în poziția corectă. Înlocuiți dacă este necesar.
- •Depozitați într-un loc uscat, departe de accesul copiilor.
- Nu acoperiți produsul cu un material neporos, deoarece aceasta ar favoriza dezvoltarea umezelii

CURĂȚAREA UNUI BLOCAJ

1. Apăsăți butonul (imag. 15/6) și scoateți ștecherul. Rotiți butonul până când capacul carcasei este eliberat și ridicați capacul.
2. Îndepărtați obiectele care blochează tocătorul și curățați interiorul carcasei dacă este necesar
3. Închideți capacul și strângeți rotind butonul (imag. 15/6)

ASCUȚIREA, ROTIREA SAU ÎNLOCUIREA LAMELOR

1. Opriți tocătorul și deconectați ștecherul.
2. Apăsăți comutatorul OFF și scoateți ștecherul. Rotiți butonul până când capacul carcasei este eliberat și ridicați capacul.
3. Destrângeți ambele bolțuri folosind o cheie hexagonală. Lama are muchie dublă de tăiere. Când muchia de tăiere se tocește, lama poate fi întoarsă.
4. Detașați lama și rotiți-o la 180°, astfel încât lama a fost înlocuită și se schimbă zona de contact cu placa lamelor. Când ambele părți ale lamei sunt tocite, înlocuiți cu una nouă sau ascuțiți-o într-un atelier. Ambele cuțite au rolul de a menține echilibrul lamei.
5. Înșurubați cuțitele la loc și verificați poziționarea corectă, apoi strângeți șuruburile.

DEPANARE

PROBLEMA	CAUZA POSIBILĂ	SOLUȚIE
Produsul nu funcționează	Butonul de strângere nu a fost strâns suficient	Strângeți butonul
	Alimentarea este oprită	Porniți alimentarea
	Priza este defectă	Verificați prize
	Prelungitorul este deteriorat	Verificați cablul, înlocuiți dacă este deteriorat
Materialul ce trebuie tocat nu este tras înăuntru	Materialul este prea moale	Folosiți schimbătorul sau adăugați ramuri uscate
	Material blocat în tocător	Curățați materialul blocat
Vibrații/zgomote excesive	Șurubul lamei este destrâns	Strângeți șurubul lamei
	Lama de tăiere este deteriorată	Înlocuiți lama
	Daune interne ale produsului	Verificați într-un service autorizat.

ATENȚIE! Defecțiunile care nu pot fi reparate folosind acest tabel, pot fi corectate numai într-un service autorizat.

SERVICE ȘI PIESE DE SCHIMB

- Asigurați-vă că produsul este reparat de un personal de reparații calificat, utilizând numai piese de schimb identice. Acest lucru va asigura menținerea siguranței produsului.
- Dacă aveți nevoie de sfaturi tehnice, reparații, piese de schimb originale, contactați cel mai apropiat service autorizat WERCO. Pentru informații cu privire la locații de service, accesați **www.hecht.cz**
- Atunci când comandați piese de schimb, vă rugăm să menționați numărul produsului; acesta poate fi găsit la **www.hecht.cz**

DEBARASAREA

- Debarasați produsul, accesoriile și ambalajul în conformitate cu cerințele de protecție a mediului într-un centru de reciclare colector.
- Acest produs nu aparține deșeurilor menajere. Protejați mediul debarasați-l la punctele de colectare desemnate, unde va fi primit gratuit. Pentru mai multe informații, vă rugăm să contactați autoritățile locale sau cel mai apropiat punct de colectare. Depozitarea necorespunzătoare poate fi pedepsită în conformitate cu reglementările naționale.

GARANȚIA PRODUSULUI

- Perioada noastră de garanție pentru acest produs este de 24 luni.
- Pentru uz corporativ, comercial, urban și altele decât utilizarea privată, perioada de garanție se scurtează la 12 luni, în conformitate cu reglementările legale.
- Toate produsele sunt proiectate pentru uz casnic, dacă nu există o altă informație în manualul de instrucțiuni sau în descrierea de funcționare. Atunci când se utilizează în alt mod sau în contradicție cu manualul de instrucțiuni, cererea nu este recunoscută ca fiind legitimă.

- Alegerea unui produs necorespunzător și faptul că produsul nu îndeplinește cerințele dumneavoastră, nu poate fi un motiv pentru plângere. Cumpărătorul trebuie să se familiarizeze cu caracteristicile produsului.
- Cumpărătorul are dreptul de a cere vânzătorului să verifice funcționalitatea produsului și să se familiarizeze cu utilizarea acestuia.
- O condiție prealabilă primirii cererilor de garanție este că orientările pentru funcționare, service, curățenie, depozitare și întreținere au fost urmate.
- Deteriorările cauzate de uzura fizică și rupere, suprasolicitare, utilizarea incorectă sau intervenții neautorizate, sunt excluse de la garanție.
- Garanția nu acoperă uzura cauzată de utilizarea obișnuită și componente denumite consumabile comune (de exemplu: tarifele de service, filtre, lame, cureaua trapezoidală și curelele dințate, lanțuri, piese de carbon, garnituri, bujii).
- Garanția nu acoperă uzura produselor sau componentelor cauzată de o utilizare normală a acestora (de exemplu: baterie slabă sau reducerea capacității bateriei după o durată de funcționare normală de 6 luni) și alte componente supuse uzurii normale.
- Pentru piesele vândute la un preț mai mic, garanția nu acoperă defectele pentru care a fost negociat prețul mai mic.
- Daunele cauzate de defecte ale materialelor sau de o eroare a producătorului vor fi remediate gratuit printr-o livrare - înlocuire sau reparație. Se consideră că produsul revine în centrul nostru de service în întregime și cu dovada cumpărării.
- Instrumentele de curățare, întreținere, inspecție și de aliniere nu fac parte din actul de garanție și sunt servicii plătite.
- Reparațiile care nu fac obiectul garanției, se pot face în centrul nostru de service, contra cost. Centrul nostru de service vă va elabora cu plăcere un buget al costurilor.
- Vom lua în considerare numai produsele care au fost livrate curate, complete, cu condiția ca acestea să fie ambalate corespunzător și să se efectueze plata. Produsele trimise ca bunuri neplătite, ca bunuri voluminoase, cu transport special, nu vor fi acceptate.
- În caz de cerere de garanție justificată, vă rugăm să contactați centrul nostru de service. Acolo veți primi informații suplimentare cu privire la prelucrarea cererilor.
- Informații despre locațiile de servicii se găsesc la **www.hecht.cz**
- Vă debarasăm gratuit vechile dumneavoastră produse electrice.

DECLARAȚIA DE CONFORMITATE

Noi, producătorul și deținătorul documentelor pentru eliberarea acestei "Declarații de conformitate":
Werco spol. s r.o., Za mlýnem 25/1562, 147 00 Praha 4, Czech Republic, IČO 61461661
Declarăm pe propria răspundere
Produsul:
Tocător electric pentru crengi
Denumire comercială și tip:
HECHT 6284 XL
Procedura utilizată pentru evaluarea conformității:
În conformitate cu Directiva 2000/14/CE, Anexa VI, conform 2005/88/ES
Această declarație a fost emisă pe baza certificatului de
TUV SUD Product Service GmbH; Germany TUV SUD Certification and Testing (China) Co., L.td IECEE, Geneva, Switzerland
Această declarație de conformitate este emisă în conformitate cu Directivele UE:
2004/108/EC, 2006/95/EC, 2006/42/EC, 2000/14/EC & 2005/88/EC, 2002/95/EC & 2011/65/EU
Următoarele norme armonizate sunt utilizate pentru garanție conformității, împreună cu normele și reglementările naționale
EN 60335-1, EN 62233, EN ISO 11201, EN ISO 3744, EN 55014-1, EN 55014-2, EN 61000-3-2, EN 61000-3-11, EN 13683, ZEK 01.04-08
Nivel acustic garantat
LwA = 105 dB (A)
Nivelul puterii acustice măsurate
LWA = 102, 5 dB (A)
Numărul protocolului de măsurare a zgomotului, demonstrând conformitatea cu cerințele Directivei 2000/14/EC:
70.403.09.254.02-04
Confirmăm prin prezenta că:
- Acest produs, definit de datele menționate, este în conformitate cu cerințele de bază menționate în reglementările guvernamentale și cerințele tehnice și este sigur pentru funcționarea obișnuită, pentru utilizarea determinat de producător
- Au fost luate măsuri pentru a asigura conformitatea tuturor produselor introduse pe piață cu documentația tehnică și cerințele reglementărilor tehnice
În Praga, la data de:
31.10.2014
Nume:
Rudolf Runštuk
Titlu: Director executiv

ACCESORII RECOMANDATE

- HECHT 900106** – Ochelari de protecție
- HECHT 900104** – Mănuși de protecție
- HECHT 900102** – Căști de protecție
- HECHT 120153** – Cablu de 20m
- HECHT 425153** – Cablu pe tambur 25m

CONFIRMAREA FAMILIARIZĂRII CU UTILIZAREA PRODUSULUI

Numele produsului *	
Model *	
Data cumpărării *	
Nr. de serie al produsului *	
Cumpărător (nume, numele companiei), adresă *	
Confirm că am primit produsul complet funcțional împreună cu instrucțiuni și dovada de cumpărare de la un dealer oficial autorizat Werco și accept termenii acestei garanții.	
* A se completa de către vânzător	
Semnătura cumpărătorului/	Ștampila și semnătura/
Service Central/ CENTRÁLNÍ SERVIS / CENTRÁLNÝ SERVIS / SERWIS CENTRALNY WERCO spol. s r.o., U Mototechny 131, 251 62 Tehovec, Tel: +420 323 601 347, Fax: +420 323 661 348, www.werco.cz, servis@werco.cz WERCO SK, spol. s r.o., Letisková 20, 971 01 Prievidza, Tel: +421 46 542 03 20, Fax: +421 46 542 72 07, www.werco.sk, reklamacie@werco.sk WERCO Polska sp. z o.o., ul. Mickiewicza 54, 66-450 Bogdaniec, Tel: 48 957 117 140, Fax: 48 957 117 141, www.wercopolska.pl, info@wercopolska.pl	